





## **Introduktion af dit Bang & Olufsen musiksystem, 4**

Lær dit musiksystem at kende, find ud af, hvordan knapperne er placeret på betjeningspanelet, forstå og foretag ændringer i displayvisningerne.

## **Daglig brug, 9**

Find ud af, hvordan du bruger musiksystemet, afspil musik fra CD-hukommelsen, brug CD-afspilleren og radioen, og find ud af, hvordan du bruger Beo4 fjernbetjeningen.

## **Avanceret betjening, 15**

Få flere oplysninger om de avancerede funktioner: hvordan du afspiller dine foretrukne CD-numre, bruger funktionerne Random og Repeat, kopierer og gemmer en CD i CD-hukommelsen, navngiver dine CD-hukommelsesgrupper, CD'er og radiostationer. Du kan desuden lære, hvordan du redigerer i CD-hukommelsen, kopierer, flytter og sletter, og hvordan du får musiksystemet til at starte eller stoppe på et bestemt tidspunkt, samt hvordan du betjener et musik-/videosystem.

## **Placering, tilslutning og vedligeholdelse, 27**

Find ud af, hvordan du placerer, tilslutter og samler musiksystemet. Hvordan du slutter musiksystemet til dit videosystem, hvordan du rengør musiksystemet og dine CD'er, og hvordan du skifter batterier på Beo4. Du får også oplysninger om CD-hukommelsen.

## **Indstilling af programmer og foretrukne grundindstillinger, 33**

Find ud af, hvordan du indstiller radiostationer, justerer lydstyrken og stiller uret, aktiverer PIN-kodesystemet og indtaster en PIN-kode, konfigurerer Beo4, så den virker sammen med dine produkter, og fjør ekstra knapper til din Beo4.

## **Indeks, 42**

Find det emne, du gerne vil vide mere om.

## Introduktion af dit musiksystem

Ræk hånden ud, som om du ville røre ved glasdørene – BeoSound åbner automatisk og giver dig adgang til musiksystemet bag dørene.

Brug musiksystemet til at høre radio, afspille en enkelt CD og afspille musik fra CD-hukommelsen.

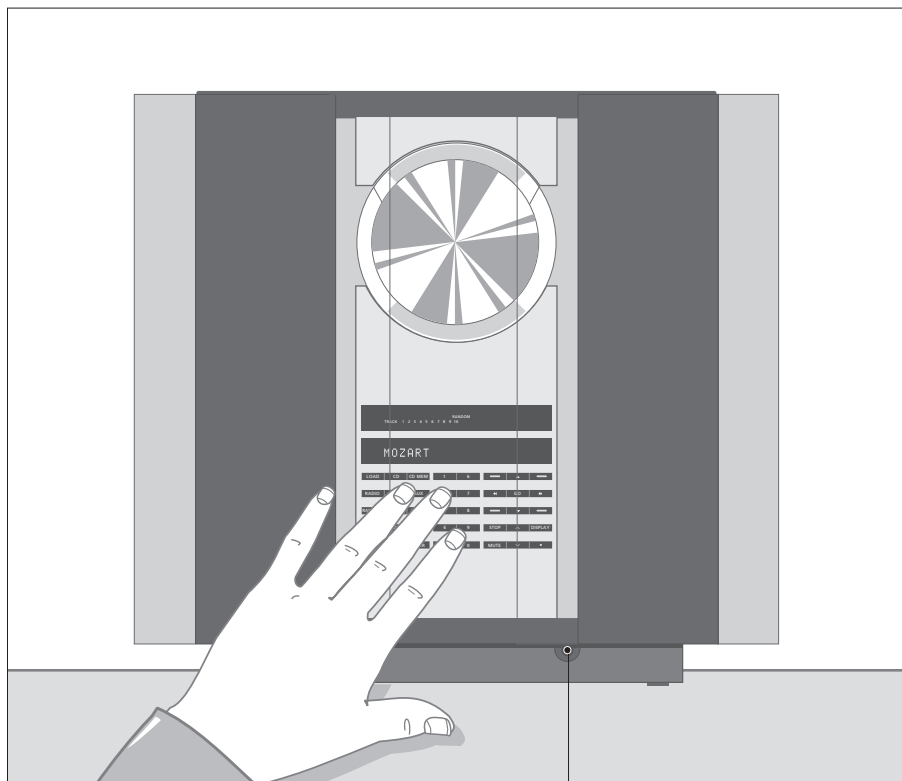

Stik til hovedtelefoner. Når hovedtelefonerne er tilsluttet, er de højttalere, der er tilsluttet musiksystemet, slået fra.

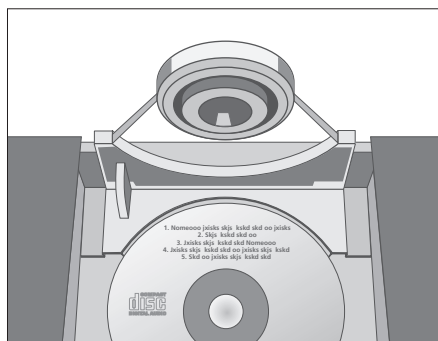

Tryk på knappen LOAD for at få den holder, der holder CD'en på plads, til at hæve sig.

Du kan nu fjerne eller isætte en CD, som du gerne vil afspille. Sæt altid CD'en i med etiketten vendt mod dig selv.

Tryk på LOAD igen for at sænke holderen. Hvis du trykker på CD, sænkes holderen automatisk, og afspilningen begynder.

CD-hukommelsen giver dig mulighed for at gemme indholdet af dine CD'er i musiksystemet. Systemet har fire grupper, der hver kan indeholde op til 99 CD'er. Du kan glemme alt om at finde og sætte CD'er i en ad gangen. Nu har du øjeblikkelig adgang til din CD-samling, der er gemt i afspilleren.

Når dine CD'er er blevet kopieret til hukommelsen, kan du gemme dem væk.

Som hjælp til at arrangere dine CD-hukommelsesgrupper kan du bruge det hæfte, der er vedlagt denne vejledning. Hver gruppe repræsenteres af farven på den knap, der aktiverer den, og der er plads til at skrive gruppenavne, CD-navne og navne på musiknumre.

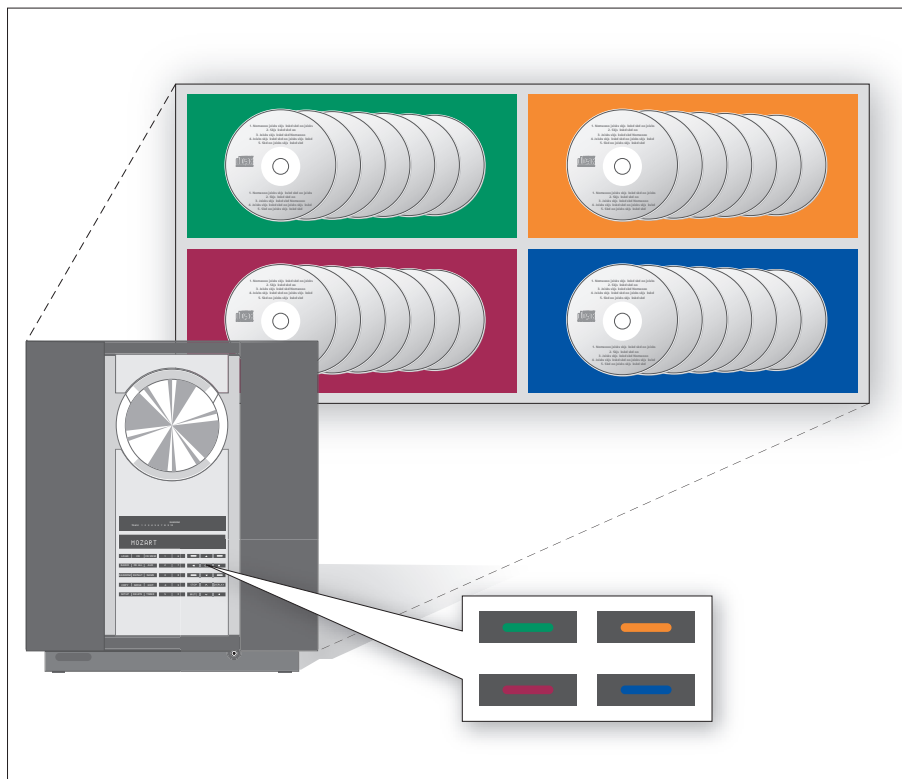

Hver af de fire farvede knapper repræsenterer en CD-hukommelsesgruppe.

#### Hukommelsesgrupper

Når du kopierer dine CD'er, skal du gemme indholdet i en eller flere af de fire grupper, der allerede er oprettet i CD-hukommelsen. De fire grupper hører sammen med de fire farvede knapper på betjeningspanelet; grøn, gul, rød og blå, som også er de navne, der vises i displayet, med mindre du navngiver grupperne som beskrevet på side 20.

#### Navngiv og arranger

Du kan give de fire grupper nyt navn og skabe din egen struktur. Du kan vælge at gemme alle dine CD'er i en gruppe eller gemme dem i forskellige grupper, sorteret efter f.eks. genre, og navngive dem i overensstemmelse hermed: POP, BLUES, osv. Du kan også arrangere CD'erne afhængigt af, hvem der bruger musiksystemet, f.eks.: MIN MUSIK, MOR eller PETER. Det er helt op til dig.

## Nærbetjeningspanel og displayvisninger

Alle knapperne er grupperet hensigtsmæssigt efter funktionstype, så du nemt kan finde rundt på panelet, mens du betjener systemet.

Displayvisningerne på musiksystemet giver dig forskellige former for oplysninger. Du vælger, hvilken type oplysninger der skal vises.

### Displayvisninger

Displayvisningerne fortæller dig, hvad systemet laver. Stikordene i det øverste display vedrører funktioner i CD-afspilleren, f.eks. musiknummer.

Det nederste display viser f.eks. navnet på den aktuelle radiostation eller CD-hukommelsesgruppe. Det fører dig også igennem opsætnings- og programmeringssekvenserne.

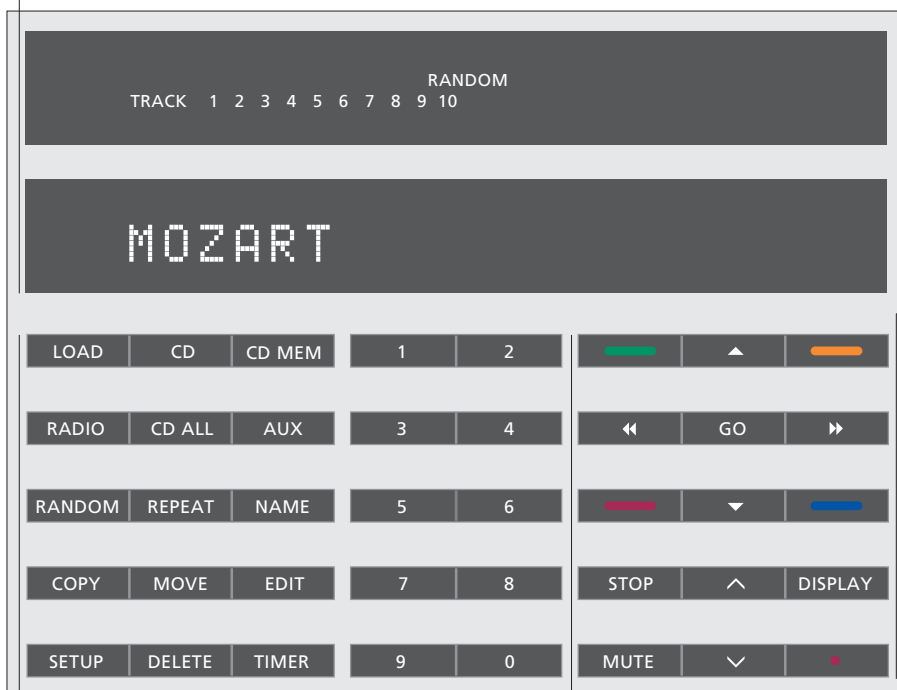

### Kildeknapper og CD-hukommelsesfunktioner

Denne gruppe knapper giver adgang til kilder samt opsætnings-, afspilnings- og Timer-funktioner.

### Taltaster

Taltasterne giver dig mulighed for at vælge en anden radiostation, vælge numre på en CD, eller vælge CD'er og musiknumre i CD-hukommelsen.

### Foretag ændringer i displayvisningerne

Du kan skifte mellem forskellige former for oplysninger ved at trykke på DISPLAY flere gange, når radioen, CD-afspilleren eller CD-hukommelsen er tændt.



Radiostationen med navnet 'CLASSIC' spiller.



CD'en scannes, hvilket vil sige, at de første 15 sekunder af hvert nummer bliver afspillet. Det aktuelle musiknummer er nummer 5.



Den aktuelle radiostation sender på FM-frekvens 94.6.



CD'en er blevet redigeret, hvilket vil sige, at nogle musiknumre ikke bliver afspillet og at musiknumrene bliver gentaget. Det aktuelle musiknummer har spillet i 2 minutter og 15 sekunder.



De ti musiknumre på CD'en med navnet 'MOZART' bliver spillet i tilfældig rækkefølge.



Musiknummer 15 på CD nummer 12 i den grønne CD-hukommelsesgruppe spiller.

### Hovedfunktioner

Knapperne i højre side af panelet giver dig adgang til alle hovedfunktionerne: tænde eller slukke for systemet, regulere lydstyrken, slå lyden fra samt betjene radio, CD-afspiller og CD-hukommelse.

Der er tre forskellige displayindstillinger for radioen:

- 1 Navn på radiostationen
- 2 Nummer på radiostationen
- 3 Radiofrekvens

Der er tre forskellige displayindstillinger for CD-afspilleren:

- 1 Navn på CD'en
- 2 Musiknummer
- 3 Forløbet tid af aktuelt nummer

Der er to forskellige displayindstillinger for CD-hukommelsen:

- 1 Først vises navnet på gruppen, og derefter CD-navnet
- 2 Gruppe, CD-nummer og musiknummer





Dette kapitel oplyser dig om de grundlæggende funktioner i musiksystemet. Hvordan du afspiller musik fra CD-hukommelsen eller en CD, hvordan du bruger radioen, og endelig, hvordan du bruger Beo4 fjernbetjeningen, hvis du har en.

Se kapitlet på side 15, *Avanceret betjening*, hvis du ønsker oplysninger om mere avancerede funktioner, f.eks. kopiering af indholdet af en CD til CD-hukommelsen.

Hvis PIN vises i displayet, første gang du aktiverer en funktion, og du ikke har modtaget en PIN-kode fra din Bang & Olufsen forhandler, skal du kontakte forhandleren for at få en kode. Se kapitlet *Indstilling og indtastning af PIN-kode* på side 38 for at få flere oplysninger om funktionen PIN-kode.

---

## **Afspilning fra CD-hukommelsen, 10**

- Afspil fra CD-hukommelsen
- Afspil en bestemt gruppe, CD eller et bestemt musiknummer

## **Brug af CD-afspilleren, 11**

- Afspil en CD

## **Brug af radioen, 12**

- Tænd for radioen

## **Brug af Beo4 fjernbetjeningen, 13**

---

## Afspilning fra CD-hukommelsen

Når du har kopieret dine CD'er til CD-hukommelsen, bliver de gemt, indtil du sletter dem. Nu er det nemt at afspille alle dine musik-CD'er.

Når du tænder for CD-hukommelsen, begynder den gruppe og den CD, du spillede sidst at spille. Du kan vælge andre CD'er eller musiknumre i gruppen, vælge en anden gruppe eller måske en bestemt CD i en anden gruppe. For at aktivere gruppen skal du trykke på den relevante knap på nærbetjeningspanelet. Grupperne er inddelt i farverne grøn, gul, rød og blå, når du begynder, men du kan vælge at give grupperne et navn. Se side 19 for at få yderligere oplysninger.

Med mindre du vælger noget andet, afspilles der fra CD-hukommelsen i 12 timer.

### Afspil fra CD-hukommelse

Tryk for at afspille CD'er i den gruppe, du sidst lyttede til **CD MEM**

Tryk for at afspille de CD'er, der er gemt i den grønne gruppe 

Tryk for at afspille de CD'er, der er gemt i den gule gruppe 

Tryk for at afspille de CD'er, der er gemt i den røde gruppe 

Tryk for at afspille de CD'er, der er gemt i den blå gruppe 

Hvis der ikke er gemt CD'er i den gruppe, du gerne vil afspille musik fra, viser displayet teksten EMPTY 

Tryk for at gå til den næste CD i gruppen, eller... 

Tryk for at gå til den forrige CD i gruppen 

Tryk for at afspille det næste musiknummer, eller... 

Tryk for at afspille det forrige musiknummer 

Tryk for at standse afspilningen midlertidigt **STOP**

Tryk for at genoptage afspilningen **GO**

#### Sådan justerer du lydstyrken...

Tryk for at skrue op eller ned for lydstyrken  

Tryk for at fjerne lyden helt fra højttalerne, tryk igen for at få lyden tilbage **MUTE**



Tryk for at skifte til stand-by 

### Afspil en bestemt gruppe, CD eller et bestemt musiknummer

Tryk for at afspille CD'er i den gruppe, du sidst lyttede til **CD MEM**

Tryk for at vælge den gruppe, du gerne vil afspille musik fra    

Indtast nummeret på en bestemt CD i denne gruppe, eller... **1 – 9**

Tryk for at gå trinvist gennem CD'er  

Tryk på GO, og indtast derefter nummeret på et bestemt musiknummer, eller... **GO** **1 – 9**

Tryk for at gå til det næste musiknummer 

Tryk for at gå til det forrige musiknummer 

## Brug af CD-afspilleren

Før en isat CD afspilles, registreres alle oplysninger om CD'en, f.eks. antallet af musiknumre. Derefter begynder CD'en at spille fra begyndelsen. Afspilningen fortsætter, indtil hele CD'en er afspillet, med mindre du vælger noget andet.

Du kan se på displayet, hvad CD-afspilleren laver. Displayet viser enten musiknummer eller forløbet spilletid, afhængigt af, hvilken displayvisning det er indstillet til. Hvis du har navngivet CD'en, vises navnet også i displayet\*.

### Afspil en CD

Tryk for at afspille en isat CD	<b>CD</b>
Tryk for at afspille bestemte musiknumre	<b>0 – 9</b>
Tryk for at afspille det næste musiknummer	<b>▲</b>
Tryk for at afspille det forrige musiknummer	<b>▼</b>
Tryk for at standse afspilningen midlertidigt	<b>STOP</b>
Tryk for at genoptage afspilningen	<b>GO</b>
Tryk for at søge fremad mod slutningen af CD'en	<b>▶▶</b>
Tryk for at søge tilbage mod starten af CD'en – hold knappen nede, indtil du når det ønskede sted	<b>◀◀</b>
<b>Sådan justerer du lydstyrken...</b>	
Tryk for at skru op eller ned for lydstyrken	<b>^</b> <b>▼</b>
Tryk for at fjerne lyden helt fra højttalerne, tryk igen for at få lyden tilbage	<b>MUTE</b>

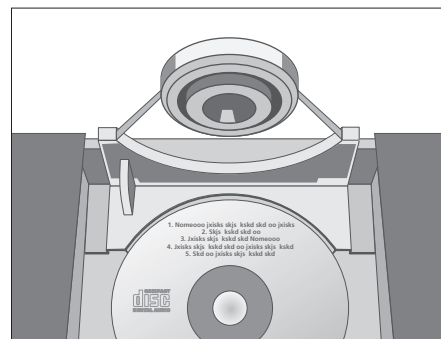

Den CD, der afspilles, har fået navnet 'MOZART'. Musiknumrene afspilles i tilfældig rækkefølge.

**BEMÆRK!** BeoSound 3200 skifter automatisk til stand-by, hvis systemet står ubenyttet i 30 minutter.

\*Hvis displayet er indstillet til at vise navnet på CD'en, er det kun navnet, der vises i displayet. Du kan ikke følge med i den forløbne afspilningstid. Se side 7 for at få detaljerede oplysninger om de forskellige displayvisninger.

## Brug af radioen

For at lytte til radioen skal du først finde og gemme radiostationernes frekvenser.

Du kan gemme op til 60 forskellige radiostationer i dit musiksystem. Se kapitlet *Indstilling og redigering af radiostationer* på side 34 for at få yderligere oplysninger.

### Tænd for radioen

Tryk for at tænde for radioen **RADIO**

Brug taltasterne til at vælge en gemt station **0 – 9**

Gå trinvist igennem alle gemte stationer ▲▼

Skift til stand-by •

*Tryk på 0 for at skifte mellem den aktuelle og forrige radiostation.*

### Sådan justerer du lydstyrken...

Tryk for at skrue op eller ned for lydstyrken ^▼

Tryk for helt at fjerne lyden fra højttalerne. Tryk igen for at få lyden tilbage **MUTE**



*Radioens program 3 spiller.*

Selvom musiksystemet er beregnet til nærbetjening, kan det også fjernbetjenes. Beo4 fjernbetjeningen styrer alle hovedfunktionerne i dit Bang & Olufsen produkt.

Med Beo4 kan du tænde og slukke, vælge radiostationer eller CD-numre. Du kan også aktivere CD-afspillerens specielle afspilningsfunktioner, afspille i tilfældig rækkefølge og gentage afspilning samt regulere lydstyrken.

Hvis du bruger dit musiksystem sammen med andre Bang & Olufsen produkter, skal du se i de vejledninger, der leveres sammen med disse produkter, for at få yderligere oplysninger.



- |               |  |
|---------------|--|
| <b>RADIO</b>  | Tænder for radioen   |
| <b>CD</b>     | Tænder for CD-afspilleren  |
| <b>A TAPE</b> | Tænder for CD-hukommelsen – svarer til knappen <i>CD MEM</i> på nærbetjeningspanelet   |
| <b>0 – 9</b>  | Brug taltasterne til at indtaste det ønskede radioprogramnummer, CD eller CD-musiknummer   |
| <b>MENU</b>   | Tryk for at lave en Timer-programmering  |
| ▲             | Går trinvist gennem radioprogrammer eller musiknumre på en CD. Når <b>RANDOM</b> eller <b>REPEAT</b> vises i displayet på Beo4, skal du trykke på ▲ for at aktivere funktionen. Tryk på ▼ for at slukke den, når funktionen vises. |
| ▼             |  |
| ◀ ▶           | Søger gennem en CD   |
| ■ ■           | Vælger en CD-hukommelsesgruppe   |
| <b>GO</b>     | Genoptager afspilning – godkender indstillinger osv. Aktiverer kilden eller funktionen i Beo4's display  |
| <b>STOP</b>   | Standser til enhver tid afspilningen midlertidigt  |
| <b>LIST</b>   | Viser ekstra 'knapper'*, f.eks. <b>RANDOM</b> eller <b>REPEAT</b>  |
| ▲             | Skruer op eller ned for lydstyrken. Tryk i midten for at fjerne lyden fra højttalerne, tryk igen for at få lyden tilbage   |
| ▼             |  |
| •             | Sætter BeoSound 3200 på stand-by   |

\*BEMÆRK! For at få vist de relevante ekstra knapper på Beo4 skal du føje dem til Beo4's liste over funktioner: Tilføj **RANDOM** og **REPEAT** til Beo4 for at kunne bruge funktionerne. Tilføj **A.AUX** for at kunne skifte til de andre kilder, der er sluttet til AUX-stikket. Se kapitlet på side 40, *Tilpasning af Beo4*, for at få yderligere oplysninger.



Find ud af, hvordan du betjener dit musiksystem ud over daglig brug. Undersøg de forskellige måder, der er for afspilning af CD'er. Lær, hvordan du kopierer musik til CD-hukommelsen og find ud af, hvordan du gør dit musiksystem personligt ved at navngive CD-hukommelsesgrupper, CD'er og radiostationer. Arranger musikken, som du ønsker, og find ud af, hvordan du får musiksystemet til at starte eller stoppe på et bestemt tidspunkt. Du kan også læse om de forskellige måder, hvorpå du kan bruge en musik-/videopsætning.

---

## **Afspilning af foretrukne numre, 16**

- Rediger en CD
- Afspil eller slet en serie musiknumre

## **Random og Repeat, 17**

- Forskellige måder at afspille CD'er på

## **Kopiering og lagring af en CD, 18**

- Kopier og gem en hel CD
- Kopier og gem yndlingsnumre

## **Navngivning, 20**

- Brug navngivningsfunktionen
- Få vist listen over CD-navne

## **CD-hukommelse – kopier, flyt og slet, 22**

- Kopier en CD til en anden gruppe
- Flyt en CD til en anden gruppe
- Giv en CD en ny position i en gruppe
- Slet en CD eller musiknumre i en gruppe

## **Start eller stop på et bestemt tidspunkt, 24**

- Programmer en Timer
- Kontroller dine Timere
- Slet en Timer

## **Brug af en musik-/videopsætning, 26**

- Afspil musik eller videolyd på begge systemer...
-

## Afspilning af foretrukne CD-numre

Hvis du ikke bryder dig om visse numre på en CD, kan du redigere CD'en, så den kun afspiller de numre, du kan lide og vælger. Når du har redigeret en CD og valgt din egen serie musiknumre, begynder musiksystemet at afspille serien, hver gang du spiller den pågældende CD. Du kan dog stadig lytte til hele CD'en. Du kan også slette serien af musiknumre, så CD'en altid afspilles i sin fulde længde. De valgte musiknumre afspilles i nummerorden.

Isæt den ønskede CD, og gå i gang med redigeringsproceduren. Når systemet er i redigeringsfunktionen, hører du de første 15 sekunder af hvert musiknummer, hvilket giver dig tid til at beslutte, om du vil inkludere eller udelade nummeret. Hvis du ikke vælger, om det nummer, der spilles, skal inkluderes eller udelades, bliver det automatisk inkluderet.

Hvis du vælger at forlade funktionen, før du har inkluderet eller udeladt alle musiknumrene på CD'en, vil alle de resterende numre blive betragtet som udeladt.

### Rediger en CD

Mens CD'en afspilles, skal du trykke på tasten for at redigere CD'en.

EDIT ? vises

Tryk for at begynde at scanne CD'en. EDITING vises, og SCAN vises i det øverste display

Tryk for at inkludere et musiknummer i serien, eller...

Tryk for at udelade et musiknummer fra serien

EDIT OK ? vises i displayet, når det sidste musiknummer er inkluderet eller udeladt

Tryk for at gemme serien. STORED vises

Tryk til enhver tid på knappen, hvis du vil afslutte redigeringsproceduren, før det sidste musiknummer er blevet inkluderet eller udeladt

*Hvis du ændrer mening, mens du vælger musiknumre, skal du blot trykke på knapperne CD og EDIT igen og begynde forfra.*

**EDIT**

EDIT ?

**GO**

EDITING

▲

▼

EDIT OK ?

**GO**

STORED

**GO**

### Afspil eller slet en serie musiknumre

Tryk for at afspille den redigerede serie musiknumre. CD ED vises

**CD**

CD ED

Tryk for at afspille hele CD'en

**CD-ALL**

*Sådan sletter du en serie musiknumre...*

Mens CD'en afspilles, skal du trykke på knappen for at slette serien.

EDIT ? vises

**EDIT**

EDIT ?

Tryk for at slette hele serien. DELETED vises

**DELETE**

DELETED

*Valg af musiknumre kan også bruges sammen med funktionerne Random og Repeat, se næste side.*

**BEMÆRK!** Hvis du kopierer en CD, du har redigeret, til CD-hukommelsen, bliver alle musiknumrene kopieret, med mindre du angiver noget andet, inden kopieringen igangsættes. Se kapitlet *Kopiering og lagring af en CD* på side 18 for at få yderligere oplysninger.



## Random og Repeat

Afspilningsfunktionen Random afspiller alle numrene på den isatte CD eller i den valgte CD-hukommelses-gruppe i tilfældig rækkefølge.

Afspilningsfunktionen Repeat afspiller den isatte CD igen og igen – i op til 12 timer uden afbrydelse. Funktionerne kan anvendes sammen eller hver for sig.

### Forskellige måder at afspille CD'er på

Tryk for at afspille den isatte CD, eller... **CD**

Tryk for at afspille CD'er i den gruppe, du sidst lyttede til **CD MEM**

Tryk for at vælge en anden gruppe 

Tryk for at aktivere funktionen Random **RANDOM**

ON vises, og Random vises i det øverste display **ON**

#### Sådan gentager du en CD...

Tryk for at afspille den isatte CD **CD**

Tryk for at aktivere funktionen Repeat **REPEAT**

ON vises, og Repeat vises i det øverste display **ON**

*Hvis du vil afbryde Random eller Repeat funktionen, skal du blot trykke på den relevante knap igen.*



*Det øverste display viser, at den aktuelle CD afspilles i tilfældig rækkefølge, og at musiknummer 5 bliver afspillet. Det nederste display viser, at navnet på CD'en er 'MOZART'.*



*Det øverste display viser, at den redigerede CD bliver gentaget. Det nederste display viser, at det aktuelle musiknummer har spillet i 2 minutter og 15 sekunder.*

**BEMÆRK!** Hvis du annullerer afspilningsfunktionen Random, mens du afspiller en CD, afspilles alle musiknumrene ud over det aktuelle nummer i kronologisk orden, også selvom de allerede blev afspillet, mens funktionen var aktiveret.

## Kopiering og lagring af en CD

Den nemmeste måde at kopiere musik til CD-hukommelsen er at kopiere hele CD'en. Du skal bare sætte CD'en i og begynde at kopiere. Kopieringstiden afhænger af længden på CD'en. Kvaliteten af den musik, der ligger i CD-hukommelsen, svarer til kvaliteten på den oprindelige CD. Du kan høre CD'en, mens den bliver kopieret, men du kan også vælge at slå højttalerne fra, mens der kopieres.

Kopibeskyttede CD'er kan godt kopieres til musiksystemets hukommelse. Men hvis den kopierede CD er kopibeskyttet, skal du bekræfte, at du vil gemme kopien. Ellers bliver den automatisk slettet, når systemet sættes i stand-by ca. 30 minutter efter, at kopieringen er fuldført.

Oplysninger om kopibeskyttelse kan placeres overalt på CD'en. Oplysningen kan dukke op når som helst, mens man kopierer. Når oplysningen registreres af dit musiksystem, vises CODED CD i displayet, men musiksystemet fortsætter kopieringen af CD'en.

Hvis den valgte hukommelsesgruppe er fuld, når du vil kopiere en CD til gruppen, viser displayet teksten FULL. Du skal slette en CD, før du kan kopiere en ny til gruppen.

### Kopier og gem en hel CD

Tryk for at afspille den isatte CD **CD**

Tryk for at begynde at kopiere CD'en **COPY**

Displayet angiver, at alle musiknumre skal kopieres **ALL ?**

Tryk for at kopiere hele CD'en **GO**  
**COPY TO ?**

Tryk for at vælge, hvilken gruppe dine CD'er skal gemmes i: grøn, gul, rød eller blå

Systemet foreslår den første ledige position i den valgte gruppe, men du kan vælge en anden position **17 ?**

Tryk for at gå gennem tilgængelige positioner, eller... **▲**  
**▼**

Indtast nummeret på den ønskede position, eller... **0 - 9**

Tryk for at igangsætte kopieringen **GO**  
**COPYING**

Hvis CD'en er kopibeskyttet, vil displayet kortvarigt angive dette **CODED CD**

Når kopieringen af en kodet CD er fuldført, vises CODED i displayet, og du skal bekræfte, at du vil gemme kopien\* **CODED**  
**GO**

... ⇒

Når CD'en er kopieret og gemt, vises COPY OK i displayet **COPY OK**

#### Sådan standser du kopieringen...

Tryk for at stoppe – hele kopien slettes **CD MEM**  
**STOP**

*\*Hvis du vælger ikke at gemme kopien af en kopibeskyttet CD, skal du trykke på STOP for at slette kopien.*

⇒ ...

*BEMÆRK! Hvis du ikke angiver en position, placeres CD'en på den første ledige position i den valgte gruppe.*

Hvis en CD allerede er blevet redigeret (se side 16), bliver den stadig kopieret i sin helhed, hvis du vælger ALL. Du kan også kopiere udvalgte musiknumre ved kun at redigere CD'en. I redigeringsfunktionen hører du de første 15 sekunder af hvert musiknummer. Det giver dig tid til at beslutte, om musiknummeret skal inkluderes eller udelades. Hvis du vælger at forlade funktionen, før du har hørt alle musiknumrene på CD'en, vil alle de resterende numre blive betragtet som udeladt.

Hvis dit musiksystem er indstillet til *Option 0* (se side 31), og du tænder for fjernsynet, mens du kopierer, sættes musiksystemet i stand-by, når kopieringen er fuldført. Derfor skal du sørge for, at musiksystemet er aktiveret, mens der kopieres, så du kan gemme en kopi af en kopibeskyttet CD.

## Kopier og gem yndlingsnumre

Tryk for at afspille den isatte CD

**CD**

Tryk for at begynde at kopiere CD'en

**COPY**

ALL ?

Tryk for at kunne vælge, hvilke musiknumre der skal inkluderes

**EDIT**

EDIT ?

Tryk for at begynde at redigere CD'en

**GO**

EDITING

Tryk for at inkludere musiknummeret

▲

Tryk for at udelade musiknummeret

▼

Tryk til enhver tid på knappen for at gemme de musiknumre, du har inkluderet indtil videre

**GO**

EDIT OK? vises i displayet, når CD'en er blevet redigeret

EDIT OK?

Tryk for at kunne vælge, hvilken gruppe CD'en skal gemmes i

**GO**

COPY TO ?

Tryk for at vælge en gruppe



Systemet foreslår den første ledige position i den valgte gruppe, men du kan vælge en anden position

17 ?

Indtast nummeret på den ønskede position

**0 – 9**

Tryk for at igangsætte kopieringen

**GO**

COPYING

Hvis CD'en er kopibeskyttet, angiver displayet dette kortvarigt

CODED CD

... ⇒

Når kopieringen af en kodet CD er fuldført, vises CODED i displayet, og du skal bekræfte, at du vil gemme kopien\*

CODED

**GO**

Når den redigerede CD er kopieret og gemt, vises COPY OK i displayet

COPY OK

⇒ ...

\*Hvis du vælger ikke at gemme kopien af en kopibeskyttet CD, skal du trykke på STOP for at slette kopien.

## Navngivning

For at kunne skelne mellem dine CD'er, både fysiske CD'er og dem, du har gemt i CD-hukommelsen, kan du navngive dem. Du kan også navngive radiostationer og CD-hukommelsesgrupperne.

Når du navngiver en CD eller radiostation, skal den pågældende CD eller radiostation spille. Du kan gemme i alt 200 CD-navne i dit musiksistem, men alle de CD'er, der er gemt i CD-hukommelsen, kan navngives. Hvert navn kan indeholde op til otte karakterer, inklusive tal.

Hvis du ikke navngiver radiostationer, vises der muligvis et navn i displayet, som udsendes af senderen.

Du kan hente en liste frem over de CD-navne, der er gemt i dit musiksistem (ikke de navne, der er tildelt CD'er i CD-hukommelsen), og slette navne på listen, hvis du vil. Hvis du sletter navnet på en CD, du har redigeret, bliver den redigerede serie for den pågældende CD slettet sammen med navnet.

### Brug navngivningsfunktionen

*Vælg først, hvad du vil navngive...*

Vælg den gruppe, du vil navngive, og/eller...



Tryk for at tænde for CD-hukommelsen

**CD MEM**

Vælg den CD i CD-hukommelsen, du vil navngive, eller...

**0 – 9**

Tryk for at tænde for radioen  
Vælg de radiostationer, du vil navngive, eller...

**RADIO**  
**0 – 9**

Tryk for at navngive en isat CD

**CD**

*Mens du lytter til det, du vil navngive...*

Tryk for at starte navngivningsproceduren

**NAME**

A \_ \_ \_ \_ \_

Tryk for at skifte mellem karakterer



Tryk for at flytte til det næste karakterfelt, og fortsæt indtastningen af navnet



D \_ \_ \_ \_ \_

Tryk for at få adgang til at gemme navnet. STORE ? vises

**GO**

**STORE ?**

Tryk på tasten for at gemme navnet.\* STORED vises, og angiver, at navnet er gemt

**GO**

**STORED**

*\*Hvis du trykker på DELETE i stedet for GO, er det kun navnet, der bliver slettet. Alle andre indstillinger bevares.*

### Få vist listen over CD-navne

Afspil en hvilken som helst CD, og tryk to gange på tasten for at få vist CD-navnene. MEMORY vises kortvarigt, derefter blinker navnet på den aktuelle CD. Hvis CD'en ikke har et navn, vises disc-nummeret, f.eks. DISC 1

**NAME**  
**NAME**

MEMORY

DISC 1

Tryk for at få vist navnene et efter et



*Sådan sletter du et CD-navn...*

Tryk for at slette et navn og en serie musiknumre, mens det pågældende navn vises. DELETE ? vises

**DELETE**

DELETE ?

Tryk igen for at slette navn og serien af musiknumre.

**DELETE**

DELETED

DELETED vises, og angiver, at navnet og serien af musiknumre er slettet

Tryk på CD for at forlade CD-navngivningsfunktionen

**CD**

Hvis listen over CD-navne er tom, vises teksten EMPTY i displayet

EMPTY

Hvis listen over CD-navne er fuld, vises teksten FULL i displayet

FULL



## CD-hukommelse – kopier, flyt og slet

Du kan kopiere eller flytte CD'er mellem CD-hukommelsesgrupper eller ændre på den enkelte CD's position inden for en gruppe, f.eks. for at oprette en midlertidig gruppe med musik til en fest. Du kan også kopiere en CD til en gruppe, der er tilegnet en anden bruger. Når CD'en er kopieret, er den tilgængelig i begge grupper. Du kan også slette hele CD'er eller musiknumre, du ikke længere ønsker i CD-hukommelsen.

Når du kopierer eller flytter en CD, kopieres eller flyttes CD'en til den første ledige position. Hvis du vil kopiere eller flytte en CD til en position, der er optaget, skal du først flytte eller slette den CD, der optager den pågældende position.

### Kopier en CD til en anden gruppe

Tryk for at afspille CD'erne i den gruppe, du sidst lyttede til **CD MEM**

Tryk for at vælge den gruppe, du gerne vil kopiere fra 

Tryk for at vælge den CD, du ønsker at kopiere. CD'en begynder at spille **0 – 9**

Tryk for at kunne kopiere CD'en til en anden gruppe **COPY**  
**COPY TO ?**

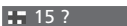
Tryk for at vælge den gruppe, du gerne vil kopiere til   



Tryk for at vælge en position til CD'en i den nye gruppe **0 – 9**

Tryk for at kopiere CD'en til den nye gruppe. **COPYING** vises i displayet **GO**  
**COPYING**

Når kopieringen er fuldført, vises teksten **COPY OK** **COPY OK**

### Flyt en CD til en anden gruppe

Tryk for at afspille CD'erne i den gruppe, du sidst lyttede til **CD MEM**

Tryk for at vælge den gruppe, du gerne vil flytte en CD fra 

Tryk for at vælge den CD, du ønsker at flytte. CD'en begynder at spille **0 – 9**

Tryk for at kunne flytte CD'en til en anden gruppe **MOVE**  
**MOVE TO ?**

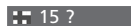
Tryk for at vælge den gruppe, du gerne vil flytte CD'en til   

Tryk for at vælge en position til CD'en i den nye gruppe **0 – 9**

Tryk for at flytte CD'en til den nye gruppe. **MOVING** vises i displayet **GO**  
**MOVING**

Når flytningen er fuldført, vises teksten **MOVED** **MOVED**



## Giv en CD en ny position i en gruppe

Tryk for at afspille CD'erne i den gruppe, du sidst lyttede til **CD MEM**

Tryk for at vælge den gruppe, du gerne vil flytte en CD fra  

Tryk for at vælge den CD, du ønsker at flytte. CD'en begynder at spille **0 – 9**

Tryk for at få adgang til at flytte CD'en **MOVE**  
**MOVE TO ?**

Tryk for at vælge den samme gruppe igen    
**15 ?**



Tryk for at vælge den nye position **0 – 9**

Tryk for at flytte CD'en til den nye position. MOVING vises i displayet **GO**  
**MOVING**

Når flytningen er fuldført, vises teksten MOVED **MOVED**

## Slet en CD eller musiknumre i en gruppe

Tryk for at afspille CD'erne i den gruppe, du sidst lyttede til **CD MEM**

Tryk for at vælge den gruppe, du gerne vil slette en CD eller et musiknummer fra  

Tryk for at vælge den CD, du gerne vil slette, eller slette et musiknummer fra. CD'en begynder at spille **0 – 9**

Tryk for at kunne slette CD'en eller musiknumre fra den **DELETE**  
**15 ?**

Tryk for at slette hele CD'en, eller... **DELETE**

Tryk, hvis du kun ønsker at slette bestemte musiknumre fra CD'en **EDIT**  
**EDIT ?**

Tryk for at kunne vælge de musiknumre, du ønsker at slette **GO**  
**EDITING**

Tryk for at inkludere det nummer, du lytter til, eller... **▲**

Tryk for at udelade det nummer, du lytter til **▼**

DELETE ? vises i displayet, når det sidste musiknummer er inkluderet eller udeladt **DELETE ?**

Tryk for at slette de numre, du har udeladt. Teksten DELETED vises **DELETE**  
**DELETED**

## Start eller stop på et bestemt tidspunkt

Du kan få musiksystemet til at starte eller stoppe på angivne tidspunkter i løbet af dagen eller ugen.

Musiksystemet kan huske op til 15 Timere, og du kan bruge funktionen til at blive vækket om morgenen til lyden af din yndlings-CD eller dit foretrukne radioprogram. Hvis du f.eks. ønsker, at BeoSound 3200 skal stoppe med at spille på et bestemt tidspunkt om aftenen, skal du blot programmere en Timer med STANDBY som kilde.

Hvis du programmerer en Timer til mandag, tirsdag og torsdag, udføres den pågældende Timer på disse dage – hver uge.

Hvis du skifter mening, kan Timerne til enhver tid ændres eller annulleres. Når musiksystemet er tilsluttet et videosystem, skal Timeren indstilles som beskrevet i vejledningen til videosystemet. Når du går ind i Timer-funktionen, viser displayet teksten USE TV. Når du programmerer en Timer via videosystemet, vælges CD-hukommelsen som kilde ved at vælge A TAPE. Når du vælger CD-hukommelse som kilde, spiller systemet – når Timeren aktiveres – fra den hukommelsesgruppe, der blev brugt sidst.

### Programmer en Timer

Tryk flere gange, indtil **TIMER ?** vises i displayet

Tryk for at gå ind i Timer-funktionen. **NEW ?** vises

Tryk for at oprette en ny Timer. **RADIO ?** vises

Tryk for at skifte mellem de tilgængelige kilder

Tryk for at vælge en kilde, når den vises. Hvis du vælger radio, vises programnummeret

Tryk for at gå trinvist igennem programnumrene

Tryk for at godkende kilden. Der vises et starttidspunkt

Indtast det ønskede starttidspunkt

Tryk for at godkende. Der vises et stoptidspunkt

Indtast det ønskede stoptidspunkt

*Hvis du opretter en STANDBY Timer, skal du kun gemme stoptidspunktet.*

Tryk for at godkende tidspunktet. **MTWTFSS** vises  
Bogstaverne står for ugens syv dage, begyndende med M for Monday

... ⇒

Tryk for at skifte mellem dagene **◀ ▶**

Tryk for at inkludere en dag **▲**  
Tryk for at udelade en dag **▼**

De valgte dage vises **MT T SS**

Tryk for at godkende de dage, der vises i displayet. **STORE ?** vises **GO STORE ?**

Tryk for at gemme Timeren. **STORED** vises, og angiver, at Timeren er gemt **GO STORED**

Tryk for at aktivere Timeren og tilkoble de højttalere, der er tilsluttet BeoSound 3200 **TIMER**

Den grønne indikatorlampe lyser, når Timer-funktionen er aktiveret

*Hvis du ikke ønsker at gemme Timeren, skal du trykke på ▲, når STORE ? vises. Derefter ændres displayteksten til EXIT ?. Tryk på GO for at gå ud af Timer-funktionen uden at gemme Timeren. Hvis du forlader Timer-funktionen ved f.eks. at trykke på en kildeknop, før Timeren er blevet gemt, annulleres Timeren automatisk.*

⇒ ...

**BEMÆRK!** Listen over kilder, der vises i displayet, indeholder N.MUSIC (til musiknumre, der er gemt på din computer). Denne kilde er tilgængelig, hvis dit musiksystem er tilsluttet BeoLink PC 2.



## Kontroller dine Timere

Tryk flere gange, indtil TIMER ? vises i displayet

**SETUP**  
TIMER ?

Tryk for at gå ind i Timer-funktionen. NEW ? vises

**GO**  
NEW ?

Tryk for at ændre displayteksten til CHECK ?

▲  
CHECK ?

Tryk for at få vist Timerne

**GO**

Tryk for at gå trinvist igennem de programmerede Timere

▲  
▼

Hvis du vil foretage ændringer, skal du trykke på GO, når den pågældende Timer vises

RADIO 12  
**GO**

Tryk eventuelt for at skifte kilde

▲  
▼

Tryk for at godkende, hvis du har skiftet kilde

**GO**

Indtast ændringerne

**0 – 9**

Tryk for at godkende. OK ? vises

**GO**  
OK ?

Tryk for at gemme. STORED vises, og angiver, at den tilrettede Timer er gemt

**GO**  
STORED

## Slet en Timer

Tryk flere gange, indtil TIMER ? vises i displayet

**SETUP**  
TIMER ?

Tryk for at gå ind i Timer-funktionen. NEW ? vises

**GO**  
NEW ?

Tryk for at ændre displayteksten til CHECK ?

▲  
CHECK ?

Tryk for at få vist Timerne

**GO**

Tryk for at gå trinvist igennem de programmerede Timere

▲  
▼

Når Timeren vises...

RADIO 12

Tryk på DELETE for at slette den. DELETED vises, og angiver, at Timeren er slettet

**DELETE**  
DELETED

BEMÆRK! Du kan også programmere en Timer via Beo4. Du skal blot trykke på knappen MENU for at få adgang til Timer-funktionen og følge den procedure, der er beskrevet på de pågældende sider.

## Brug af et musik-/videosystem

Når dit musiksystem er tilsluttet dit videosystem via et Master Link kabel, som beskrevet i kapitlet *Musik-/videoopsætning* på side 31, kan du vælge, om højttalerne skal være sluttet direkte til et eventuelt musiksystem, eller om de skal være tilsluttet videosystemet.

Når dit musiksystem er tilsluttet et videosystem, og højttalerne er tilsluttet videosystemet, overtager videosystemet nogle af de funktioner, der nævnes i denne vejledning, f.eks. programmering af en Timer, som beskrevet i kapitlet *Start eller stop på et bestemt tidspunkt* på side 24. Al fjernbetjening (musik og video) skal også gå via videosystemet.

Hvis højttalerne er tilsluttet musiksystemet, behøver musik- og videosystemet ikke være placeret i det samme rum. Du kan stadig lytte til lyd fra begge systemer på det enkelte systems højttalere.

### Afspil musik eller videolyd på begge systemer...

*Sådan lytter du til lyd fra dit videosystem på musiksystemets højttalere uden at tænde for fjernsynet...*

Tryk flere gange, indtil AV\* vises i Beo4's display...

**LIST**

AV

Tryk derefter på en videokildeknop, f.eks. TV

**TV**

*Hvis du trykker på kildeknappen, før og efter at AV vises i Beo4's display, tændes fjernsynsskærmen.*

*Sådan lytter du til lyd fra dit musiksystem på fjernsynets højttalere...*

Tryk flere gange, indtil AV vises i Beo4's display...

**LIST**

AV

Tryk derefter på en musikkildeknop, f.eks. RADIO

**RADIO**

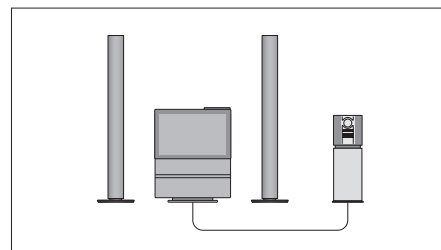

Et musik-/videosystem. Højttalerne er tilsluttet videosystemet.

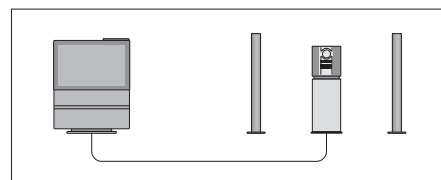

Et musik-/videosystem sat op i et rum. Højttalerne er tilsluttet musiksystemet.

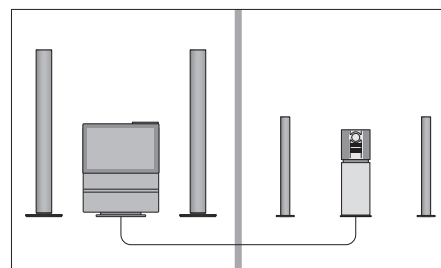

Et musik-/videosystem sat op i to rum. Højttalerne er tilsluttet musiksystemet eller begge systemer.

\*BEMÆRK! Hvis AV ikke er tilgængelig i Beo4's display, skal du føje den til Beo4's liste over funktioner. Se kapitlet på side 40, *Tilpasning af Beo4*, for at få yderligere oplysninger.

Dette kapitel oplyser dig om, hvordan du skal placere, tilslutte og vedligeholde dit musiksystem.

Det anbefales at følge nedenstående fremgangsmåde, når du sætter dit musiksystem op:

- 1 Anbring musiksystemet dér, hvor du ønsker at bruge det.
- 2 Sæt højttalere og eventuelt ekstraudstyr op.
- 3 Placer kablerne i kabelskjulerens riller og fastgør skjuleren bag på musiksystemet.
- 4 Sæt alle kabler i deres respektive stik bag på musiksystemet – husk, at stikket ikke må sættes i stikkontakten endnu!
- 5 Monter glasdørene.
- 6 Sæt stikket i stikkontakten.

---

## **Sådan sætter du musiksystemet op, 28**

- Placer dit musiksystem...

## **Tilslutning af kabler, 29**

- Antenne
- Højttalere
- Ekstraudstyr
- BeoLink tilslutning
- Lysnet

## **Sådan samles musiksystemet, 30**

- Arranger kablerne
- Monter kabelskjuleren
- Monter glasdørene

## **Musik-/videopsætning, 31**

## **Sådan vedligeholder du dit musiksystem, 32**

- Rengør BeoSound
  - Rengør dine CD'er
  - CD-hukommelse – harddisk
  - Udskift batterier i Beo4
-

## Placering af dit musiksystem

### Placer dit musiksystem...

Sørg for, at musiksystemet opsættes, placeres og tilsluttes i overensstemmelse instruktionerne i denne vejledning.

Placer dit musiksystem på en solid overflade, helst et bord, en skænk eller stand, hvor det skal stå permanent.

Musiksystemet er udelukkende beregnet til indendørs anvendelse under tørre forhold og inden for et temperaturområde på 10–40° C.

Undgå at placere systemet i direkte sollys, nær radiatorer eller andre varmekilder.

Der skal være mindst 5 cm fri luft over og til hver side af musiksystemet for at sikre tilstrækkelig ventilation. Husk, at der skal være god plads til siderne, så glasdørene kan åbnes.

Hvis musiksystemet skal hænge på en væg, skal du sørge for at bruge den rigtige størrelse og type skruer og rawlplugs til montering af vægbeslaget (ekstraudstyr) og musiksystemet. Den type skruer og rawlplugs, du skal bruge, afhænger af vægmateriale og -konstruktion.

Du må ikke slutte nogen af produkterne i dit system til lysnettet, før du har tilsluttet alle kablerne (se modsatte side).

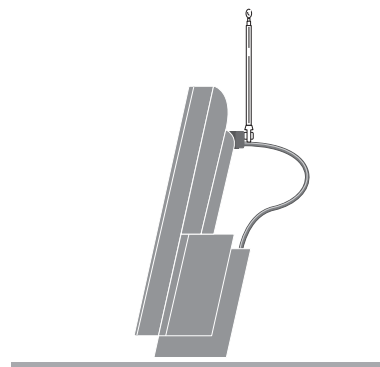

*Hvis en permanent FM-antenne ikke er tilgængelig, kan der sættes en indendørs antenne fast i holderen bag på BeoSound 3200.*

Brug diagrammet og illustrationerne bag på stikpanelet, når du skal finde stikkene.

Sæt ikke stikket fra musiksystemet i stikkontakten, før opsætnings-proceduren er fuldført!

Du kan bruge musiksystemet i en separat opsætning eller tilsluttet et Bang & Olufsen videosystem ved hjælp af et Master Link kabel. Master Link stikket bag på musiksystemet kan også bruges til fordeling med BeoLink®. BeoLink systemet giver dig mulighed for at lytte til musiksystemet i ethvert rum via ekstra højttalere.\*

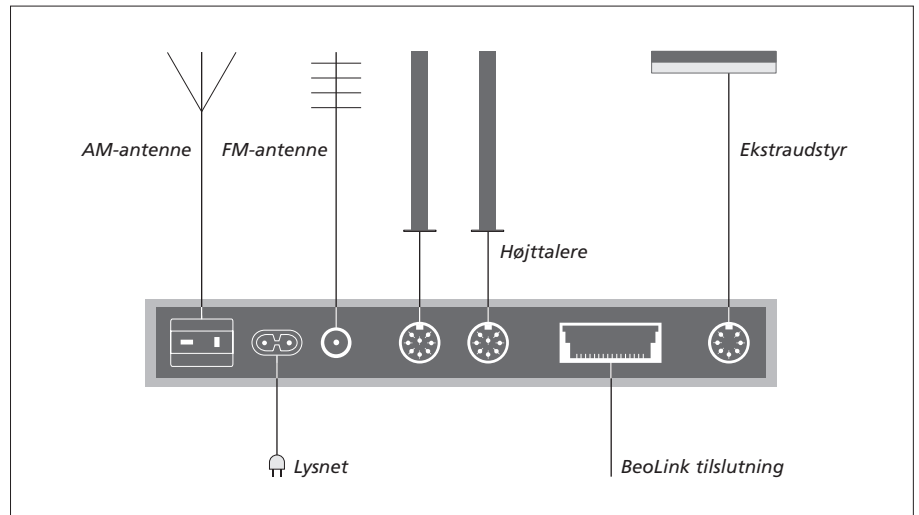

## Antenne

Slut din FM-antenne til stikket mærket FM og din eventuelle AM-antenne til stikket mærket AM.

*Hvis du bruger en AM-rammeantenne, skal du indstille på en radiostation, og derefter dreje antennen vandret, indtil du modtager det bedst mulige signal.*

## Højttalere

Slut dine aktive højttalere til stikkene mærket POWER LINK.

*Du kan vælge at sløjfe signalerne igennem fra højttaler til højttaler, eller du kan slutte en højttaler til hvert af de to stik. Se brugervejledningen til dine BeoLab højttalere.*

Husk at stille L • R • LINE kontakten på dine aktive højttalere på henholdsvis L og R (venstre og højre kanal).

Hvis du ønsker at tilslutte BeoLab 2500 højttalere, skal du se de vejledninger, der leveres sammen med højttalerne.

## Ekstraudstyr

Slut dit ekstraudstyr til stikket mærket AUX. Dette stik giver dig mulighed for at bruge kompatibelt Bang & Olufsen udstyr, som f.eks. en kassettebåndoptager eller en pladespiller. Bemærk, at udstyr, der er tilsluttet dette stik, ikke kan betjenes via fjernbetjening. Stikket kan også bruges til udstyr af andre mærker.

## BeoLink tilslutning

Stikket mærket MASTER LINK bør bruges, når du forbinder dit musiksystem til et kompatibelt Bang & Olufsen videosystem.

## Lysnet

Sæt netledningen i stikket mærket ~ på musiksystemet, men sæt ikke stikket i stikkontakten endnu.

\*BEMÆRK! Kontakt en Bang & Olufsen forhandler for at få yderligere oplysninger om BeoLink systemet samt oplysninger om ekstraudstyr.

## Sådan samles BeoSound 3200

Når du har fuldført den opsætningsprocedure, der er beskrevet på den foregående side, skal du montere glasdørene og kabelskjuleren.

### Arranger kablerne

Arranger tilslutningskablerne i kabelskjuleren som vist til højre. Du kan fastgøre kablerne med tape for at holde dem på plads, før du monterer kabelskjuleren bag på musiksystemet.

### Monter kabelskjuleren

Fastgør skjuleren, med kablerne isat, i de riller, der sidder på BeoSounds bagpanel:

- Sæt den nederste række tapper fast i rillerne.
- Skub den øverste række tapper ind i rillerne.
- Træk kabelskjuleren opad, indtil tapperne sidder ordentligt fast i rillerne.

*Tilslut ikke kablerne, før kabelskjuleren er monteret.*

### Monter glasdørene

Etiketterne bag på glasdørene angiver hvilken ende, der skal pege opad, og hvilken side af glasdørene, der skal vende ind mod midten af BeoSound.

- > Monter de to glasdøre, en ad gangen, på forsiden af musiksystemet ved at presse fastgøringspunkterne ind i de tilhørende fastgøringsstik på BeoSound.
- > Tryk forsigtigt på alle fastgøringspunkter, indtil du hører et klik. Klikket angiver, at glasdørene er monteret korrekt.

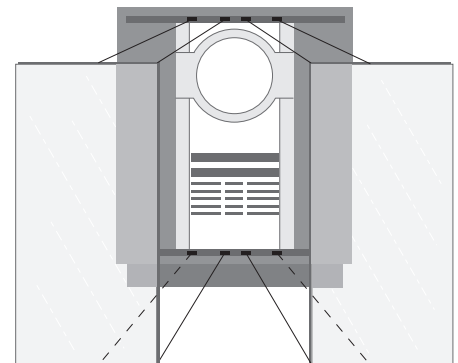
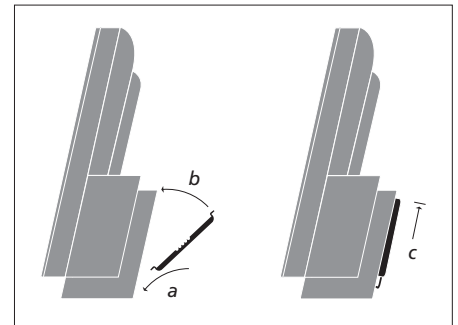
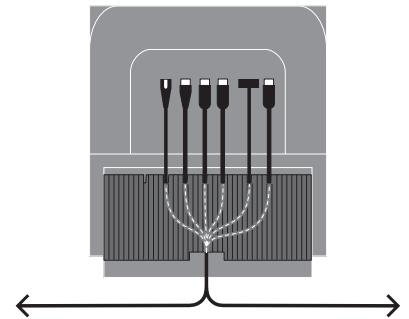

*Behandl glasdørene med stor forsigtighed. Hvis der er revner eller skår i dørene, eller hvis de på anden måde er beskadigede, skal de udskiftes øjeblikkeligt, da de kan forårsage personskade. Du kan bestille nye døre hos din Bang & Olufsen forhandler.*

Du kan bruge musiksystemet som et selvstændigt system eller som et musik-/videosystem, hvis du forbinder systemerne med et Master Link kabel. Hvis du forbinder dit musiksystem og videosystem, skal du sørge for, at de er sat op, så de kan fungere sammen. Det betyder, at du er nødt til at programmere *Option*, som beskrevet på denne side. Du kan også vælge at slutte dine højttalere til dit musiksystem eller dit videosystem.

Dit musiksystem er fra fabrikken sat op til *Option 1*, og du behøver ikke at programmere *Option*, hvis du bruger musiksystemet alene.

Se kapitlet *Brug af et musik-/videosystem* på side 26 for at få oplysninger om, hvordan du betjener et musik-/videosystem.

### Programmer *Option*

*Option* programmeres ved hjælp af Beo4 fjernbetjeningen og med hele systemet sat i stand-by.

#### Sådan *Option*-programmerer du dit musiksystem...

- > Hold knappen **•** nede, og tryk på **LIST**.
- > Slip begge knapper.
- > Tryk på **LIST** flere gange, indtil **OPTION ?** vises i Beo4's display. Tryk derefter på **GO**.
- > Tryk på **LIST** flere gange, indtil **A.OPT** vises i Beo4's display. Indtast derefter det relevante nummer (**0**, **1**, **2**, **5** eller **6**).

Vælg *V.OPT* for at programmere en *Option* for dit videosystem.

#### Musiksystemet har fem forskellige indstillinger af *Option*:

**Option 0.** Bruges, når musiksystemet er sluttet til videosystemet, og der ikke er sluttet højttalere direkte til musiksystemet.

**Option 1.** Bruges, når musiksystemet er sat op alene eller er tilsluttet et videosystem, når højttalerne er sluttet til musiksystemet.

**Option 2.** Bruges, når musiksystemet er sat op i et rum og forbundet til et videosystem, der er sat op i et andet rum.

**Option 5.** Bruges, når musiksystemet er sat op i et linkrum, og hvor opsætningen også omfatter et Bang & Olufsen fjernsyn.

**Option 6.** Bruges, når musiksystemet er sat op i et linkrum *uden* et Bang & Olufsen fjernsyn.

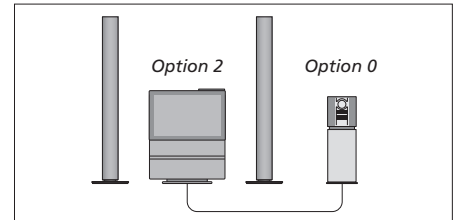

Et musik-/videosystem.

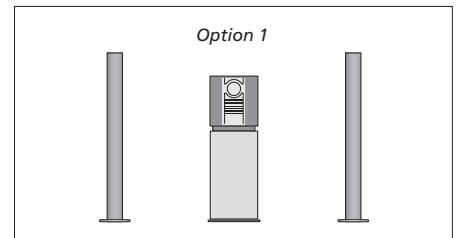

En selvstændig opsætning.

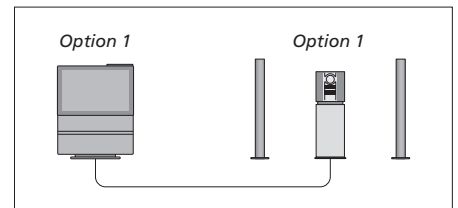

Et musik-/videosystem sat op i et rum.

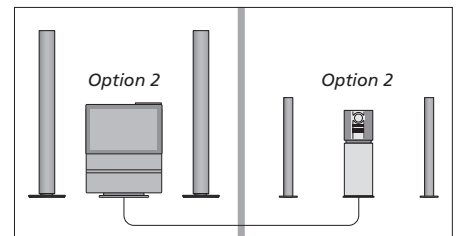

Et musik-/videosystem sat op i to rum.

## Sådan vedligeholder du dit musiksystem

Normal vedligeholdelse, f.eks. rengøring af musiksystemet, er brugerens ansvar. Følg denne vejledning for at opnå det bedste resultat.

Før du rengør musiksystemet, anbefales det at afbryde strømmen til musiksystemet for at undgå, at glasdørene åbnes og lukkes. Mens strømmen er frakoblet, kan du åbne og lukke glasdørene manuelt. Det kræver kun få kræfter at gøre det.

Behandl dine CD'er varsomt. Hvis du altid holder omkring kanten på CD'en og lægger den tilbage i den originale kassette, når du tager den ud af CD-afspilleren, vil det ikke være nødvendigt at rengøre dem.

Hvis harddisken går i stykker, kan al den musik, der er optaget i CD-hukommelsen, gå tabt og skal optages igen.

Når teksten 'BATTERY' vises i Beo4's display, skal batterierne i fjernbetjeningen udskiftes.

### Rengør musiksystemet

Brug en blød, tør klud til at tørre støv af musiksystemet.

Glasdørene kan om nødvendigt fjernes og rengøres på indersiden. For at fjerne glasdørene skal du tage fat om dem med et fast greb, en ad gangen, mens de er åbne og – forsigtigt, men sikkert – frigøre dem fra de fire fastgøringspunkter ved at trække udad. Brug en mild vinduesrens til at rengøre glasdørene.

Fastgør dørene som beskrevet i denne vejledning. Lad dørene stå halvt åbne, før du sætter stikkontakten i stikket igen.

### CD-hukommelse – harddisk

Hvis musikken f.eks. forsvinder, eller der lyder støj under afspilning af musik fra CD-hukommelsen, anbefales det at få undersøgt musiksystemet af autoriseret servicepersonale. Hvis harddisken trænger til at blive udskiftet, bliver den musik, der er gemt i CD-hukommelsen, overført til en ny harddisk, hvis det er muligt.

### Skift batterier...

Beo4 bruger tre batterier. Det anbefales kun at bruge 1,5 volt (størrelse AAA) alkaline-batterier. Udskift batterierne som vist på denne side. Læg en finger over batterierne, indtil låget er sat på plads.

Når du har udskiftet batterierne, skal du vente ca. 10 sekunder, indtil displayet viser 'TV'. Så er Beo4 fjernbetjeningen atter klar til brug.



*Brug ikke sprit eller andre opløsningsmidler til rengøring af nogen del af BeoSound! Det kan ikke anbefales at bruge specielle rense-CD'er til CD-afspilleren.*

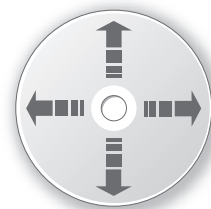

*Sådan rengør du dine CD'er Hvis en CD bliver snavset som følge af fingeraftryk, støv eller smuds, kan du tørre den af med en fnugfri, blød og tør klud. Undgå ekstrem varme og fugtighed, og skriv aldrig på dine CD'er. Brug aldrig opløsnings- eller slibemidler til CD'erne, og aftør dem altid i en lige linie fra centrum ud mod kanten.*

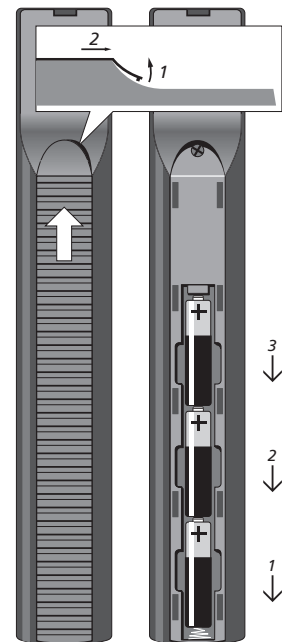



Find ud af, hvordan du indstiller radiostationer, og hvordan du indstiller dine foretrukne grundindstillinger for lyd. Find ud af, hvordan du stiller uret, og hvordan du bruger PIN-kodesystemet. Hvis du ønsker at bruge Beo4 fjernbetjeningen sammen med dit musiksystem, oplyses det i dette kapitel, hvordan du tilpasser Beo4. Hvis du ønsker oplysninger om brugen af Beo4, skal du se kapitlet *Daglig brug* på side 9.

---

## **Indstilling og redigering af radiostationer, 34**

- Indstil radiostationer
- Flyt gemte radiostationer
- Slet radiostationer

## **Justering og lagring af lydindstillinger, 36**

- Lydjusteringer

## **Indstilling af det indbyggede ur, 37**

- Indstil uret

## **Indstilling og indtastning af PIN-kode, 38**

- Indtast din PIN-kode
- Aktiver PIN-kodesystemet
- Foretag ændringer af din PIN-kode
- Deaktiver PIN-kodesystemet
- Hvis du har glemt din PIN-kode

## **Tilpasning af Beo4, 40**

- Konfigurer Beo4
  - Tilføj en ekstra knap
  - Flyt ekstra knapper
  - Fjern ekstra knapper
-

## Indstilling og redigering af radiostationer

Lad musiksystemet finde de tilgængelige radiostationer for dig, og gem dem derefter på programnumre efter eget valg. Du kan gemme op til 60 radiostationer og navngive dem som beskrevet på side 20. Når du har gemt en station, kan du få direkte adgang til den ved at indtaste programnummeret eller ved at gå trinvist gennem alle de gemte radiostationer.

Når du har fundet en radiostation, kan du finindstille den, hvis modtagelsen er dårlig. Du kan også indtaste den nøjagtige frekvens for en radiostation og gemme den under et valgt programnummer.

Hvis du ønsker det, kan du flytte eller slette indstillede radiostationer.

Hvis du har flyttet en radiostation til et andet programnummer, kan du stadig finde den på det oprindelige programnummer. Det navn, du har givet en radiostation, går tabt, når du gemmer den på et nyt programnummer.

Hvis du flytter en radiostation til et programnummer, der er optaget af en anden station, bliver denne station slettet og skal indstilles og gemmes på et andet programnummer.

**BEMÆRK!** Hvis stereosignalet ikke er stærkt nok til at give en acceptabel lyd, skifter musiksystemet automatisk til mono. Du kan eventuelt vælge mono manuelt under indstillingen.

### Indstil radiostationer

Tryk for at tænde for radioen

**RADIO**

Tryk flere gange, indtil TUNE ? vises i displayet

**SETUP**

TUNE ?

Tryk for at få adgang til indstillingsfunktionen. FM ? vises

**GO**

FM ?

Tryk for at skifte fra FM til AM eller omvendt

▲  
▼

Tryk for at vælge AM eller FM. FM eller AM og den aktuelle frekvens vises

**GO**

FM 88.9

Tryk for at søge efter en radiostation – op eller ned på frekvensbåndet, eller...

▲  
▼

Indtast den nøjagtige frekvens

**0 – 9**

Tryk for at godkende. FINE 0 vises

**GO**

FINE 0

Tryk eventuelt for at finindstille

▲  
▼

Tryk for at godkende. STEREO ? vises

**GO**

STEREO ?

Tryk for at skifte fra STEREO til MONO

▲  
▼

Tryk for at godkende. Det først tilgængelige programnummer vises

**GO**

P 15 ?

Tryk for at skifte til et andet programnummer, eller...

▲  
▼

Indtast det ønskede programnummer

**0 – 9**

Tryk for at gemme stationen på det viste programnummer. STORED vises, og angiver, at stationen er gemt

**GO**

STORED

### Flyt gemte radiostationer

Tryk for at tænde for radioen

**RADIO**

Tryk flere gange, indtil TUNE ? vises i displayet

**SETUP**

TUNE ?

Tryk for at indstille stationen. FM ? (eller AM ?) vises

**GO**

FM ?

Tryk for at godkende

**GO**

Tryk flere gange, indtil programnummeret vises

**GO**

P 15 ?

Indtast det nummer, du ønsker at gemme stationen på

**0 – 9**

Tryk igen for at gemme stationen. STORED vises, og angiver, at stationen er gemt på det valgte nummer

**GO**

STORED

## Slet radiostationer

Tryk for at tænde for radioen

**RADIO**

Tryk på en af taltasterne for at vælge en radiostation

**0 – 9**

**RADIO 7**

Tryk for at slette den radiostation, du lytter til.

**DELETE**

**DELETE ?**

DELETE ? vises

Tryk igen for at slette stationen.

**DELETE**

DELETED vises, og angiver, at radiostationen er slettet

**DELETED**

## Justering og lagring af lydindstillinger

Alle lyd niveauer er indstillet på neutrale værdier fra fabrikken, men du kan foretage dine egne lydjusteringer og gemme dem.

Du kan justere lydstyrke, bas- og diskantniveau, eller ændre balancen mellem venstre og højre højttaler.

Hvis du gemmer et lyd niveau, starter musiksystemet med at spille på dette niveau, hver gang du tænder for det. Det maksimale niveau, der kan gemmes, er 60.

Musiksystemet er også udstyret med en loudness-funktion, som du alt efter ønske kan aktivere eller ej. Loudness-funktionen gør musikken mere dynamisk. Den kompenserer for det menneskelige øres mangel på følsomhed over for høje og lave frekvenser, når man lytter til stille musik.

Hvis du ikke gemmer de lydindstillinger, du foretager, vender musiksystemet tilbage til de forudindstillede lyd niveauer, når du slukker for det.

### Lydjusteringer

Tryk flere gange, indtil SOUND ? vises i displayet

Tryk for at få adgang til lydjusteringsfunktionen. VOL og den aktuelle lydstyrke vises

Tryk for at skrue op eller ned for lydstyrken

Tryk flere gange for at få vist de forskellige displayvisninger for lyd, f.eks. BAL > <

Tryk for at justere balancen

Tryk flere gange, indtil STORE ? vises

Tryk for at gemme de aktuelle lyd niveauer. STORED vises

#### Sådan justerer du lydstyrken...

Tryk for at skrue op eller ned for lydstyrken

Tryk for at fjerne lyden helt fra højttalerne, tryk igen for at få lyden tilbage

SETUP

SOUND ?

GO

VOL 28

▲

▼

GO

BAL ><

◀ ▶

GO

STORE ?

GO

STORED

^

v

MUTE

### Displayvisninger, der vises under lydjustering...

VOL 32

**Volume** Lydstyrken kan justeres med to trin ad gangen inden for intervallet 00 til 72.

BAL ><

**Balance** Balancen kan justeres inden for et interval på 7 til hver side.

BASS 0

**Bassniveau** Bassen kan justeres inden for intervallet -5 til +5.

TREB 0

**Trebleniveau** Diskanten kan justeres inden for intervallet -5 til +5.

LOUD ON

**Loudness** Angiver, om loudness-funktionen er slået til eller fra.

**BEMÆRK!** Når BeoSound bruges i et integreret Bang & Olufsen musik-/videosystem, skal lyden justeres som beskrevet i den vejledning, der følger med videosystemet. Når du trykker på knappen SOUND, vises teksten 'USE TV' i displayet.

Musiksystemet har et indbygget ur, som viser tidspunkt, dato og år. Du kan hente tidspunktet frem i displayet via knappen SETUP eller via Beo4 fjernbetjeningen. Uret indstilles ikke automatisk. Du skal selv indtaste oplysningerne.

Hvis du vil bruge Timer-funktionen, der beskrives på side 24, skal musiksystemets indbyggede ur være korrekt indstillet.

## Indstil uret

Tryk flere gange, indtil CLOCK ? vises i displayet

**SETUP**  
CLOCK ?

Tryk for at få adgang til urfunktionen. Tidspunktet vises

**GO**  
14 : 45

Tryk om nødvendigt for at ændre til det korrekte tidspunkt

▲  
▼

Du kan også indtaste det korrekte tidspunkt

0 – 9

Tryk for at godkende. Datoen vises

**GO**  
23 AUG

Tryk om nødvendigt for at ændre dato

▲  
▼

Tryk for at godkende. Årstallet vises

**GO**  
2002

Tryk om nødvendigt for at ændre årstallet

▲  
▼

Tryk for at godkende. STORE ? vises

**GO**  
STORE ?

Tryk for at gemme den nye indstilling. STORED vises

**GO**  
STORED

*Sådan henter du uret frem i displayet via Beo4...*

Tryk flere gange, indtil CLOCK vises i Beo4's display

**LIST**  
CLOCK

Tryk for at hente uret frem. Tidspunktet vises i musiksystemets display

**GO**  
14 : 45

## Indstilling og indtastning af PIN-kode

Du vælger selv, om PIN-kodesystemet skal være aktiveret. Hvis du bruger en PIN-kode, kan musiksystemet, hvis strømmen har været frakoblet i mere end ca. 30 minutter, kun aktiveres igen ved at tænde det og indtaste din personlige PIN-kode via nærbetjeningspanelet.

Hvis PIN-koden ikke indtastes, skifter musiksystemet automatisk til stand-by efter 3 minutter.

Hvis du indtaster en forkert PIN-kode, har du 5 forsøg til at indtaste koden, hvorefter systemet slukkes og ikke kan aktiveres i 3 timer.

Du kan godt ændre PIN-koden, men af sikkerhedsmæssige årsager er det kun muligt at ændre den 5 gange i løbet af 3 timer.

Hvis du glemmer din PIN-kode, skal du kontakte en forhandler, som kan hjælpe dig med at fremskaffe en Masterkode fra Bang & Olufsen. Du skal bruge Masterkoden til at genaktivere musiksystemet.

### Indtast din PIN-kode

Kodeordet PIN \_ \_ \_ \_ vises

PIN \_ \_ \_ \_

Indtast din personlige PIN-kode. PIN-koden vises ikke

0 – 9

PIN \* \_ \_ \_

PIN \* \* \* \*

Når du har indtastet den firecifrede kode, vender displayet tilbage til den relevante kilde, f.eks. RADIO 1

RADIO 1

*Når PIN-kodesystemet er aktiveret, og strømmen til musiksystemet har været afbrudt i mere end ca. 30 minutter, blinker indikatorlampen som tegn på, at systemet skal tændes og PIN-koden indtastes via nærbetjeningspanelet.*

### Aktiver PIN-kodesystemet

Tryk to gange, når systemet er i stand-by

◀

Tryk for at indtaste en firecifret PIN-kode, som du selv vælger. NEW PIN vises kortvarigt, og PIN \_ \_ \_ \_ vises

STOP

NEW PIN

PIN \_ \_ \_ \_

Indtast en firecifret PIN-kode, som du selv vælger. PIN-koden vises ikke

0 – 9

PIN \* \_ \_ \_

PIN \* \* \* \*

Tryk for at gemme PIN-koden. CONFIRM vises kortvarigt, og PIN \_ \_ \_ \_ vises

GO

CONFIRM

PIN \_ \_ \_ \_

Indtast koden igen. PIN-koden vises ikke

0 – 9

PIN \* \* \* \*

Tryk for at gemme. STORED vises, og angiver, at PIN-koden er gemt

GO

STORED

BEMÆRK! Hvis der indtastes en forkert kode anden gang, vises kodeordet ERROR i displayet, og du skal indtaste koden igen.

## Foretag ændringer af din PIN-kode

Tryk to gange, når systemet er i stand-by



Tryk for at indtaste den firecifrede PIN-kode. PIN \_ \_ \_ \_ vises

**STOP**

PIN \_ \_ \_ \_

Indtast din personlige PIN-kode. PIN-koden vises ikke. NEW PIN ? vises

**0 – 9**

PIN \* \* \* \* \*

NEW PIN ?

Tryk for at indtaste en ny PIN-kode. PIN \_ \_ \_ \_ vises

**GO**

PIN \_ \_ \_ \_

Indtast din nye PIN-kode. PIN-koden vises ikke

**0 – 9**

PIN \* \* \* \* \*

Tryk for at gemme. CONFIRM vises kortvarigt, og PIN \_ \_ \_ \_ vises

**GO**

CONFIRM

PIN \_ \_ \_ \_

Indtast koden igen. PIN-koden vises ikke

**0 – 9**

PIN \* \* \* \* \*

Tryk for at gemme. STORED vises, og angiver, at den ændrede PIN-kode er gemt

**GO**

STORED

## Deaktiver PIN-kodesystemet

Tryk to gange, når systemet er i stand-by



Tryk for at indtaste den firecifrede PIN-kode. PIN \_ \_ \_ \_ vises

**STOP**

PIN \_ \_ \_ \_

Indtast din personlige PIN-kode. PIN-koden vises ikke. NEW PIN ? vises

**0 – 9**

PIN \* \* \* \* \*

NEW PIN ?

Tryk for at ændre displayteksten til PIN OFF



PIN OFF

Tryk for at deaktivere PIN-kodesystemet. DELETED vises, og angiver, at PIN-kodesystemet er deaktiveret

**GO**

DELETED

## Hvis du har glemt din PIN-kode

Kodeordet PIN \_ \_ \_ \_ vises

PIN \_ \_ \_ \_

Hold knappen nede i 3 sekunder for at åbne for indtastning af Masterkode



Indtast den femcifrede Masterkode. DELETED vises, og angiver, at PIN-kodesystemet er deaktiveret og at systemet er klar til brug

**0 – 9**

DELETED

## Tilpasning af Beo4

Hvis du allerede har en Beo4 fjernbetjening, kan du også rekonfigurere den, så den kan bruges med dit musiksysteem.

Du kan også tilføje ekstra knapper til Beo4, som derefter kan hentes frem ved at trykke på knappen LIST. Når du trykker på LIST, kan du ændre på rækkefølgen af de ekstra knapper, du selv har tilføjet, og de knapper, der allerede var indkodet i listen.

Når du tilføjer en knap, kan du vælge, hvor den skal placeres i listen over ekstra knapper i Beo4. Ekstra knapper kan slettes igen.

### Konfigurer Beo4

Tryk på stand-by-knappen, og hold den nede

•

Tryk for at få adgang til Beo4's opsætningsfunktion

**LIST**

Slip begge knapper. ADD? vises i displayet

ADD?

Tryk flere gange, indtil CONFIG? vises i displayet

**LIST**

CONFIG?

Tryk for at kunne vælge konfigurationstype

**GO**

Tryk flere gange, indtil AUDIO? vises i displayet

**LIST**

AUDIO?

Tryk for at få adgang til audiokonfigurationen

**GO**

Tryk flere gange, indtil AUDIO1 vises i displayet\*

**LIST**

AUDIO1

Tryk for at gemme konfigurationen

**GO**

STORED vises, og angiver, at konfigurationen er gemt. Du forlader automatisk Beo4's opsætningsfunktion

STORED

*\*Hvis audiokonfigurationen ikke indeholder AUDIO1, vælg da BASIC i stedet for.*

### Tilføj en ekstra knap

Tryk på stand-by-knappen, og hold den nede

•

Tryk for at få adgang til Beo4's opsætningsfunktion

**LIST**

Slip begge knapper. ADD? vises i displayet

ADD?

Tryk for at hente listen over tilgængelige knapper frem. Den første knap vises i displayet og blinker

**GO**

Tryk for at gå frem eller tilbage i listen over alle ekstra knapper

▲

▼

Tryk for at tilføje og placere knappen på den forudindstillede position eller som den første knap på listen, eller...

**GO**

Tryk for at indsætte knappen på en bestemt position på listen

**1 – 9**

ADDED vises, og angiver, at knappen er tilføjet. Du forlader automatisk Beo4's opsætningsfunktion

ADDED



## Flyt ekstra knapper

Tryk på stand-by-knappen, og hold den nede

•

Tryk for at få adgang til Beo4's opsætningsfunktion

**LIST**

Slip begge knapper. ADD? vises i displayet

ADD?

Tryk flere gange, indtil MOVE? vises

**LIST**

MOVE?

Tryk for at hente listen over ekstra knapper frem. Den første knap vises i displayet

**GO**

Tryk for at gå frem eller tilbage i listen over ekstra knapper

▲

▼

Tryk for at flytte og placere den viste knap som den første på listen, eller...

**GO**

Tryk for at flytte knappen til en bestemt position på listen. De efterfølgende knapper rykker ned på listen

**1 – 9**

MOVED vises, og angiver, at knappen er flyttet. Du forlader automatisk Beo4's opsætningsfunktion

MOVED

## Fjern ekstra knapper

Tryk på stand-by-knappen, og hold den nede

•

Tryk for at få adgang til Beo4's opsætningsfunktion

**LIST**

Slip begge knapper. ADD? vises i displayet

ADD?

Tryk flere gange, indtil REMOVE? vises

**LIST**

REMOVE?

Tryk for at hente listen over ekstra knapper frem. Den første knap vises i displayet

**GO**

Tryk for at gå frem eller tilbage i listen over ekstra knapper

▲

▼

Tryk for at fjerne den viste knap

**GO**

REMOVED vises, og angiver, at knappen er fjernet. Du forlader automatisk Beo4's opsætningsfunktion

REMOVED

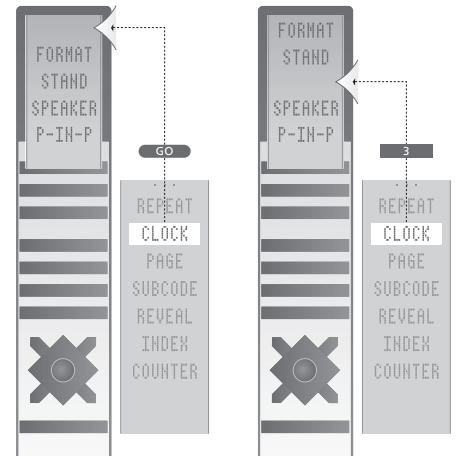

Tilføj en ekstra knap til Beo4.

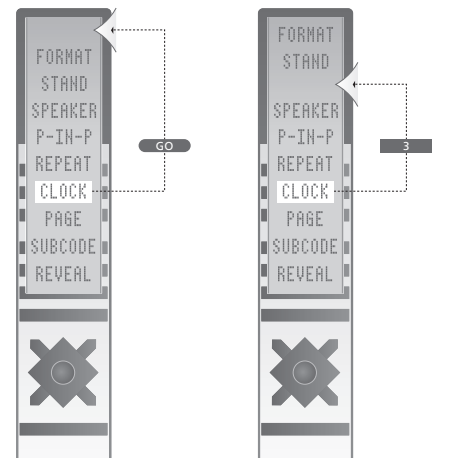

Flyt ekstra knapper.

# Indeks

## Beo4 fjernbetjening

Bruge Beo4 fjernbetjeningen, *13*  
 Fjerne ekstra knapper, *41*  
 Flytte ekstra knapper, *41*  
 Konfigurere Beo4, *40*  
 Skifte batterier på Beo4, *32*  
 Tilføje ekstra knapper til Beo4, *40*

## CD-afspiller

Afspille en CD, *11*  
 Afspille yndlingsnumre, *16*  
 Få vist listen over CD-navne, *20*  
 Gentage en CD i op til 12 timer, *17*  
 Isætte en CD, *4*  
 Navngive CD'er, *20*  
 Slette CD-navne, *20*

## CD-hukommelse

Afspille fra CD-hukommelsen, *10*  
 CD-hukommelsesgrupper, *5*  
 Flytte CD'er i CD-hukommelsen, *22–24*  
 Kopiere CD'er i CD-hukommelsen, *22*  
 Kopiere CD'er til CD-hukommelsen, *18*  
 Kopiere udvalgte musiknumre til CD-hukommelsesgrupperne, *19*  
 Navngive CD'er i CD-hukommelsen, *20*  
 Navngive CD-hukommelsesgrupper, *20*  
 Slette CD'er fra CD-hukommelsen, *23*  
 Slette musiknumre fra CD-hukommelsen, *23*

## Displayvisninger

Forstå og ændre de viste oplysninger, *7*

## Glasdøre

Montere glasdørene, *30*

## Grupper

CD-hukommelsesgrupper, *5*  
 Navngive CD-hukommelsesgrupper, *20*

## Harddisk

CD-hukommelse – harddisk, *32*

## Hovedtelefoner

Tilslutte hovedtelefoner, *4*

## Højttalere

Tilslutte højttalere, *29*

## Indstilling

Finde tilgængelige radiostationer, *34*  
 Flytte radiostationer, *34*  
 Indstille radiostationer, *34*  
 Navngive radiostationer, *20*  
 Slette radiostationer, *35*

## Indstillinger

Indstille ur, *37*  
 Lydjusteringer, *36*  
 Tilpasse Beo4, *40*

## Kabler

Montere kabelskjuler, *30*  
 Tilslutte kablerne, *29*

## Kontakt

Kontakte Bang & Olufsen, *44*

## Kopiering

Kopiere en CD fra en gruppe til en anden, *22*  
 Kopiere fra en CD til CD-hukommelsen, *18*

## Lyd

Justere eller fjerne lyden fra højttalerne, *36*  
 Ændre lyd fra stereo til mono, *34*  
 Ændre lydstyrke, bas eller diskant, *36*

## Master Link

Bruge en musik-/videoopsætning, *26*  
 Musik-/videoopsætning, *31*  
 Programmere Option, *31*

## Montering

Montere glasdørene, 30  
 Montere kabelskjuler, 30  
 Samle BeoSound 3200, 30

## Musiknumre

Afspille musiknumre i tilfældig rækkefølge, 17  
 Afspille yndlingsnumre, 16  
 Kopiere yndlingsnumre, 19

## Musik-/videosystem

Bruge en musik-/videoopsætning, 26  
 Programmere Option, 31  
 Slutte musiksystemet til et videosystem, 29

## Navngivning

Få vist listen over CD-navne, 20  
 Navngive CD-hukommelsesgrupper, 20  
 Navngive en CD, 20  
 Navngive en radiostation, 20  
 Slette CD-navne, 20

## Option

Programmere dit musiksystem til den korrekte Option, 31

## PIN-kode

Aktivere PIN-kodesystemet, 38  
 Bruge din PIN-kode, 38  
 Har du glemt din PIN-kode?, 39  
 Ændre eller slette din PIN-kode, 39

## Placering

Placere musiksystemet, 28

## Radio

Flytte radiostationer, 34  
 Indstille radiostationer, 34  
 Navngive radiostationer, 20  
 Slette radiostationer, 35  
 Tænde for radioen, 12

## Random

Afspille musiknumre i tilfældig rækkefølge, 17 Vedligeholde musiksystemet, 32

## Repeat

Gentage en CD, 17

## Rengøring

Håndtere CD'erne, 32  
 Vedligeholde musiksystemet, 32

## Sletning

Slette CD'er eller musiknumre fra CD-hukommelsen, 23  
 Slette CD-navne, 20  
 Slette radiostationer, 35  
 Slette serier af musiknumre, 16

## Stik

Oversigt over stik, 29

## Tilslutninger

Antennestik, 29  
 Slutte musiksystemet til et videosystem, 29  
 Stikpanel, 29  
 Tilslutte hovedtelefoner, 4  
 Tilslutte højttalere, 29

## Timer

Foretage Timer-programmering via Beo4, 25  
 Få musiksystemet til at starte eller stoppe automatisk, 24  
 Få vist, redigere eller slette en Timer, 25  
 Indstille det indbyggede ur, 37  
 Tænde for Timer-afspilningsfunktionen, 24

## Ur

Indstille det indbyggede ur, 37

## Vedligeholdelse

Vedligeholde musiksystemet, 32

### Til orientering...

Dine behov som bruger får størst mulig opmærksomhed, når et Bang & Olufsen produkt designes og udvikles, og vi bestræber os på at gøre det nemt og behageligt at betjene vores produkter.

Vi håber derfor, at du vil tage dig tid til at fortælle os om dine oplevelser med dit Bang & Olufsen produkt. Alle de positive eller negative ting, du anser for vigtige, vil kunne hjælpe os i vores bestræbelser på at forbedre vores produkter yderligere.

På forhånd tak!

*Skriv til:* Bang & Olufsen a/s  
Kundeservice  
Afd. 7210  
Peter Bangs Vej 15  
DK-7600 Struer

*eller send en fax til:*  
Bang & Olufsen  
Kundeservice  
+45 97 85 39 11 (fax)

*eller send en e-mail til:*  
[beoinfo1@bang-olufsen.dk](mailto:beoinfo1@bang-olufsen.dk)

*Besøg vores website på...*  
[www.bang-olufsen.com](http://www.bang-olufsen.com)

Tekniske specifikationer, funktioner og brug  
deraf kan ændres uden varsel.



Dette produkt opfylder betingelserne i EU-direktiverne 89/336 og 73/23.



Den sorte og gule etiket på CD-afspilleren tjener som advarsel om, at apparatet indeholder et lasersystem og er klassificeret som et klasse 1 laserprodukt. I tilfælde af problemer med CD-afspilleren bedes du kontakte en Bang & Olufsen forhandler. Apparatet må kun åbnes af uddannet servicepersonale.



**FORSIGTIG:** Anvendelse af andre styreenheder, indstillinger eller procedurer end dem, som er angivet heri, kan resultere i farlig stråling.

Bang & Olufsen kan ikke holdes ansvarlig for tab af data som følge af nedbrud af harddisk.

***Til det norske marked:***

Mekaniske og elektroniske komponenter i produktene slites ved bruk. Det må derfor påregnes reparasjoner og utskiftning af komponenter innenfor kjøpslovens reklamasjonstid, som må regnes som vedlikehold av produktene. Slik vedlikehold gir ikke grunnlag for å rette mangelskrav mot forhandler eller leverandør, og må bekostes af kjøper.





